

# Vitbok



Dokument om tolkningsdata jämte  
kommentartexter  
till ackordsprislistan för byggplåt

Stockholm i december 2009

## Inledning

**PVF Plåt & Vent Forum AB har på uppdrag av de avtalsslutande parterna utarbetat denna ”Vitbok” med tolkningsdata och kommentartexter gällande ackordsprislistan för byggplåt. Avsikten med detta dokument är att ge en vägledning om hur bestämmelserna i prislistan skall tillämpas. Så för att tjäna som ett hjälpmedel för företagen vid kalkylering samt förebygga meningsskiljaktigheter om tillämpningen av prislistan.**

**För att underlätta för läsaren har vi valt att använda oss av många bilder och mindre text samt att rubrikerna disponerats i samma ordning som de anges i prislistan. I texten införda kommentarer har skrivits ut med *blå text*.**

# TOLKNINGAR

## **TÄCKNING AV TAK OCH VÄGGAR MED FORMATPLÅT ELLER BANDPLÅT med därtill hörande hinder och detaljer**

Vid täckning av tak ingår tillhandahållna korta klammer som skruvas i träunderlag eller liknande samt kitt eller falsolja i falser och eventuell undermålning. Erforderlig bättring av skadad ytbeläggning som uppstår under bearbetning ingår. Ståndskiva i bandets längdriktning ingår. Språngtillklämning som ej är rörelsesprång ingår. Vertikal ytan i stånd eller hängskivor inmättes i takytan när dess höjd eller bredd i genomsnitt *inte överstiger 30 cm*. När den vertikala ytan *överstiger 30 cm höjd* betalas ytan enl mom 10.

Täckning med *formatplåt* enligt moment 1 utföres med eldriven omfalsningsmaskin. Viss handfalsning kan förekomma i anslutning till hinder.

Täckning med *bandplåt* enligt moment 1 utföres med eldriven omfalsningsmaskin. Viss handfalsning kan förekomma i anslutning till hinder.

Täckning på gammalt eller ojämt underlag, betalas extra om merarbete föreligger.

Täckning av tak på stål eller läkt, betalas enligt överenskommelse.

Vid täckning av tak och väggar ingår målning/-oljning i alla falser. Vid dubbelfalsning ska hakfalserna doppas en gång i lämpligt falstättningsmedel. Innan andra omfalsningen utföres, målas andra omtaget (utöver första gång) på stående falser och sådana hakfalser som omfalsas på taket. Eventuell undermålning ingår.

Arbeten utförda enligt andra förutsättningar än vad som anges i AR 17 betalas extra om merarbete föreligger.

Avemballering (skyddspapper/skyddsplast) betalas extra enl överenskommelse.

*(Täckning på betong betalas enligt överenskommelse.*

*((Arbete med zink tillkommer procenttillägg enligt mom 95, tid för värmning av material ingår ej i priserna.))*

## Mom 1

Tabellradens kvm-priser avser betalning för samtliga beslagna ytor på tak.

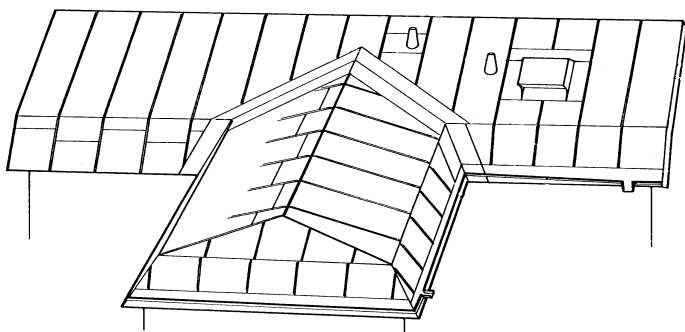

## Mom 7

Falsad täckning i undertak betalas extra med kvm-pris

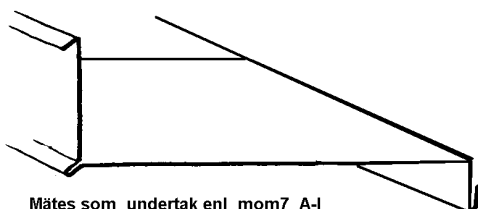

Mätas som undertak enl mom7 A-I

## MOM 9

Intäckning av taksprång på undersida betalas för varje tillklippt bredd med lm-pris

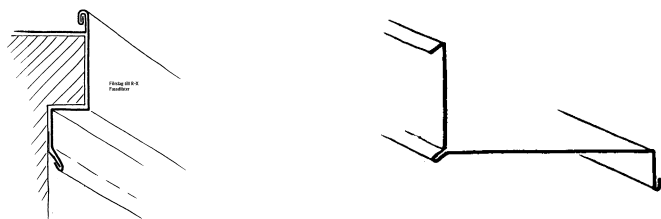

## Mom 15

Tabellradens kvm-priser avser betalning för samtliga beslagna ytor på tak som täckes *när eldrivna falsmaskiner ej tillhandahållits*. Priset tillämpas även när endast omfalsningsmaskin av äldre modell tillhandahållits. Med äldre modell avses maskin som endast är losstagbar från fals med särskild tillsatsnyckel *Priset tillämpas även när maskiner tillhandahållits men inte kunnat användas*.

### Mom 19

Då sammanräknade takytor understiger 100 kvm tillkommer ett extra pris, olika täckningsmetoder sammanräknas ej.

Tilläggspriset beräknas enligt nedanstående beräkningsexempel.

Skillnaden mellan 100 kvm och sammanräknad yta (SY) multipliceras med tabellpris (TP) samt multipliceras med sammanräknad yta (SY)

$$(100 - SY) \times TP \times SY$$

Ex. Sammanräknad yta = 40 kvm.

$$(100-40)=(60 \times 0,40:-)=(24,00 \times 40) = 960:-$$

## RÄNNOR PÅ TAK

Ytor för fotrännor, rännkant, och fotplåt, gesimsrännor och ränn达尔 på tak regleras enligt kvm-pris som övrig yta. (*När det gäller utförande i kolumn G mätes takytan enligt mom 15 g =Nytt*)

### GESIMS- OCH RÄNNDALAR, FOTRÄNNOR

#### Mom 20

*Fotrännor* med dubbelt omslag i rännkant, upplagd i rännkrok med blytätning, inklusive längsgående fals mot takytan, och eventuell sammanfalsad beslagen yttersida, och *ränn达尔* inkl. knäckningar och längsgående falsar eller språngfalsar mot takyta samt fals mot ytterbeklädnad betalas extra med lm-pris.

*Minsta längd* mätes till 1,0 lm.

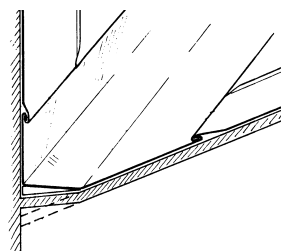
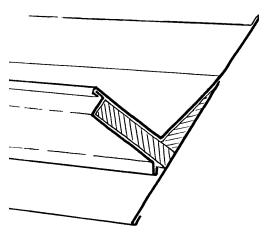
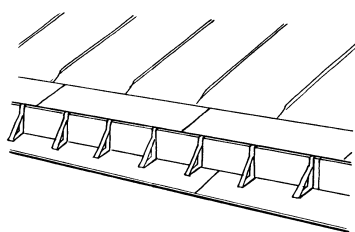

### Mom 20.1

Tillverkning och fastläggning av *gesimsrännor och nedsänkt ränn-dalar* inkl, knäckningar och längsgående falser eller språngfalser mot takyta, samt fals mot ytterbeklädnad betalas extra med lm-pris.

*Minsta längd* mätes till *1,0 lm*.

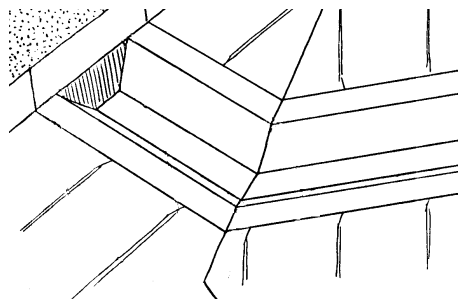
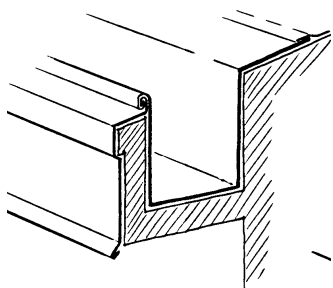

### Mom 20.2

Mindre kant, *50-70 mm hög*, som upptages och tjänstgör som fotränna vid skärmtak och dylikt, betalas extra med lm-pris.

Knäckning i rännbotten och förstärkningsplåt ingår i priset.



### Mom 20.3

Svängda rännor som brottfalsas eller utföres med sneddade falser, betalas extra med lm-pris.

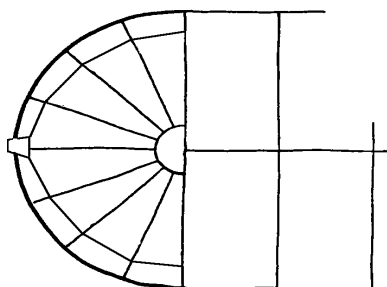

## Mom 20,4 = Nytt

Utkastare, Utlopp gesims-, ränn-dalar och fotrännor på tak, betalas med st-pris.

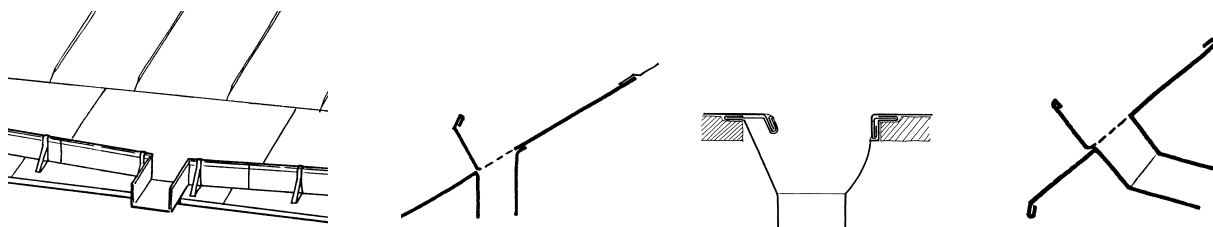

## Mom 37

Hörn och gavlar i gesims-, ränn-dalar och fotrännor på tak, betalas med st-pris.

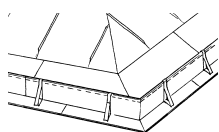

1st hörn i fotränna

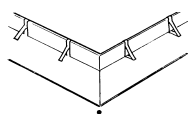

1 st hörn i fot

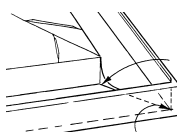

2 st hörn gesimsränna

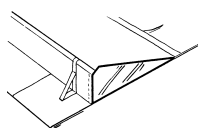
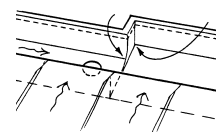

1 gavel i fotränna

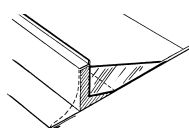

1 gavel i fot +  
1 gavel i fotränna

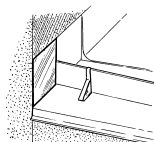

1 gavel i fot +  
1 gavel i fotränna

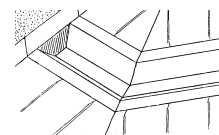

1 st gavlar +2 hörn

# SKORSTENAR OCH VENTILATIONSHUVAR

Vid hel eller delvis beslagning av skorstenar eller ventilationshuvor regleras priset enligt moment 21 och 22.

Ytor i skorstenar och ventilationshuvor betalas med kvm-pris som övrig yta.

Minsta yta i skorstenar mätes *till 3.0 kvm.*

I ytan inmätas eventuella överbeslag inklusive sarg.

Invändig beslagning av lufttrummor och dylikt, som utföres med pålägg, betalas enligt moment 11. I priset ingår erforderliga hörn, ränna i bakkant, runda eller kantiga hål, skiljetungor, kantiga eller runda stosar till kanaler.

Ventilationshuvor som är runda eller kantiga betalas som stosar när omkretsen understiger 130 cm. Stosar eller ventilationshuvor som är mer än 130 cm omkrets betalas enligt moment 21. I övrigt tillkommer betalning enligt nedanstående.

Hake i fog ingår Stålpik ingår, *Rensning fog ingår ej*, Kittning fog betalas en mom 78,1

**Ytor i skorstenar och ventilationshuvor regleras enligt kvm pris som övrig yta.**

*( När det gäller utförande i kolumn G mätes takytan enl mom 15 g = Nytt)*

## **Mom 21**

Vid beslagning av skorstenar eller ventilationshuvor betalas för kringtäckningen, betalas extra med st-pris

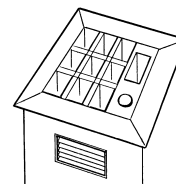
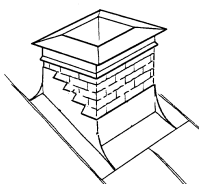
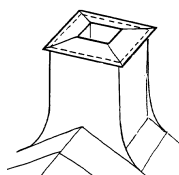

## **Mom 22**

Vid beslagning av skorsten eller ventilationshuv utförda med sockel eller skorstenslister inklusive hörn och knäckningar, betalas extra st-pris.

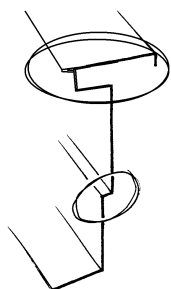

**2 st extra**

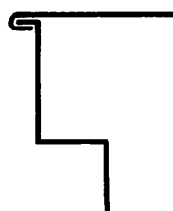

**1 st extra**

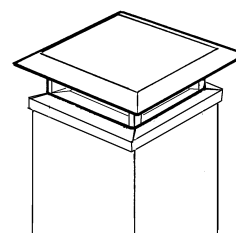

**2 st extra**

### Mom 22.1

Om skorsten eller ventilationshuvar innehåller speglar och liknande tillkommer utöver mom 22 betalas extra st-pris.

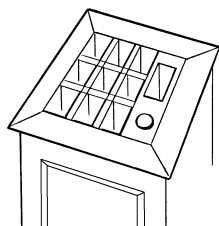

### Mom 22.2

Om skorstenar eller ventilationshuvar är placerade i hinder tillkommer extra st-pris. Detta tillägg begränsas till *högst 3 st/* skorsten.

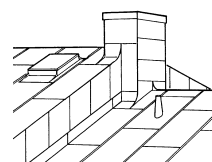
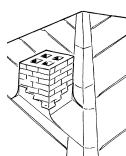
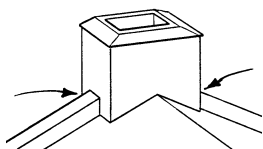
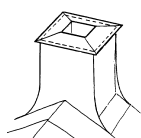

## Stosar i skorsten

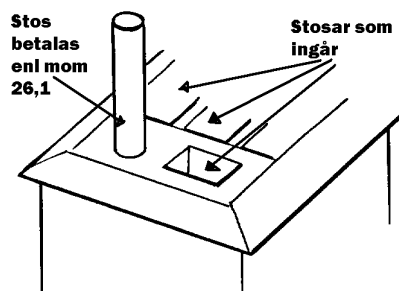

# LANTERNINER, TAKFÖNSTER OCH TAKLUCKOR

Ytor i lantaniner och takluckor regleras enk kvm pris som övrig yta.  
( När det gäller utförande i kolumn G mätes takytan enl mom 15 g = **Nytt**)

## Mom 23

Vid beslagning av lanterniner, svitafönster, takfönster och takluckor betalas för kringtäckningen extra med st-pris.

I priserna ingår erforderliga hörn, ränna i bakkant od.

Allt järn tillhandahålles arbetstagaren i fullt färdigt skick för pånitning. Exempelvis: smide till takfönster och takluckor, med undantag av järn till ramar eller dyligt

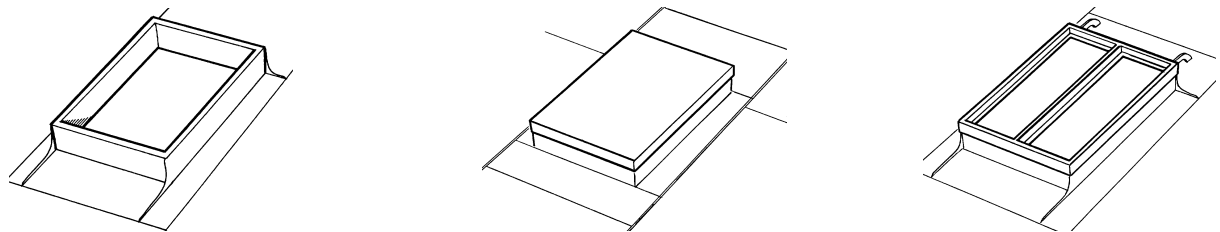

## Mom 23,1

Om lantaniner, svitafönster, takfönster och takluckor är placerade i hinder tillkommer ett extra st-pris. detta tillägg begränsas till *högst 3 st*/lantaniner och dyligt.

## Mom 24

Beslagning av träluckor,/tillverkning av plåtluckor, inklusive fastsättning vid ram, fastsättning av handtag, janer, låsanordning och eventuell kedja betalas med st-pris

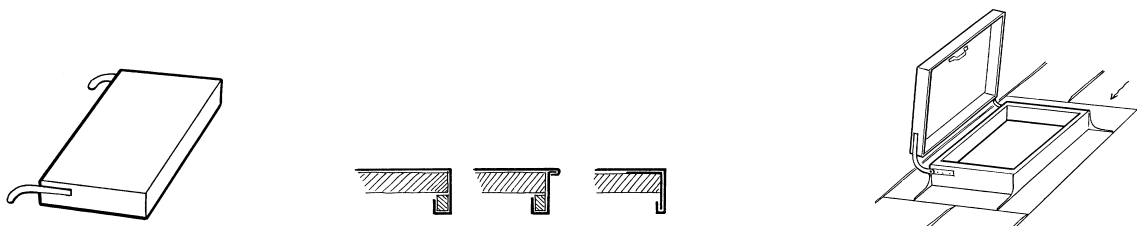

# **BESLAGNING AV ANDRA UPPBYGGNADER**

## **TOLKNING AV PRIS PÅ UPPBYGGNADER PÅ TAK**

Betalning sker enligt skiss sid 66 i Ackordsprislsta 04. Enl avmättningsregel AR 1. Med andra ord enl A-I Täckning tak-väggar.

Konsekvensen av detta blir följande (ytan på tak mom 15A-I täckning utan maskin. Sidorna mätes som vägg mom 10 A-I då dom är bredare än 30 cm enl AR 7 sid 8. Är sidorna smalare än 30 cm mätes dom in i takytan. Snedning av vägg eller tak mätes mom 41. A-I

I takytan är 1 st taklucka eller lantanin plaserad som betalas med den verkliga ytan mom 15 A-I samt mom 23 A-I

Det kan vara 1 st kringtäckningar av huvar plaserade då den är mer än 1,30 lm i omkrets är det betalning enl mom 21 A-I som gäller.” Läs text andra stycket STOSAR sid 15.”

Konsekvensen av detta är ” Text Skorsten-Venthuv sid 14.”  
Minsta yta i skorsten 3,0 kvm mom 15 A-I samt styckepris  
Enl mom 21 A-I

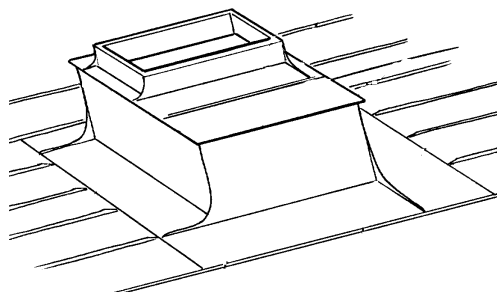
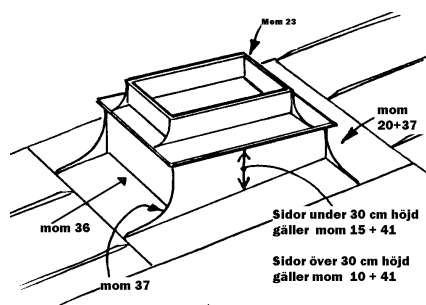

# BESLAGNING AV TAKKUPOR OCH ANDRA UPPBYGGNADER

Vid beslagning betalas ytor som övrig yta.( takyta, väggyta) I övrigt tillkommer betalning enligt nedanstående

**Ytor i takupor och andra uppbyggnader och regleras enk kvm pris som övrig yta.**  
( När det gäller utförande i kolumn G mätes takytan enl mom 15 g = **Nytt**)

## **Mom 25**

Vid beslagning av takkupor inklusive erforderliga hörn(6 st ingår) och ev. kupplatta betalas för kringtäckningen ett extra st-pris.

Moment som gäller är mom 1 eller 15 A-I kolumn för takytan och mom 10 A-I kolumn för väggytan. mom 35 snednock och vinkelrännsfals. Mom 36 nockfals, mom 41 sned skiva ,mom 42 och 43,språngbleck och rörelsesprång.

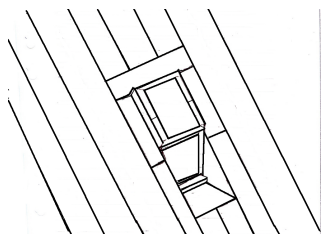

Helbeslagen kupa + Lantanin

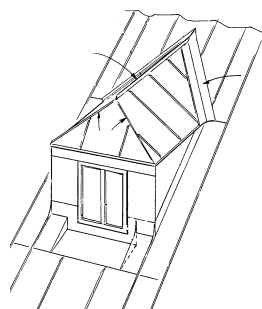

Helbeslagen kupa

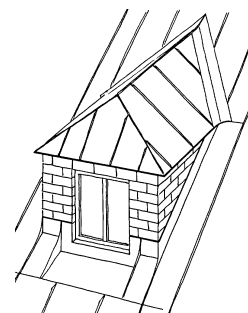

Helbeslagen kupa

# STOSAR

Vid tillverkning och ifalsning av stosar betalas ytor som övriga ytor..

Ventilationshuvar som är runda eller kantiga betalas som stosar när omkretsen understiger 130 cm.

Stosar eller ventilationshuvar som är mer än 130 cm i omkrets betalas enligt moment 21.

Minsta yta i stosar mätes till 0,2 kvm I övrigt tillkommer betalning enligt nedanstående

## **Mom 26**

Tillverkning och ifalsning av ventilationshuvar stosar runda eller kantiga, över 65 t.o.m. 130 cm i omkrets, inklusive huvtak eller hatt, betalas med st-pris.

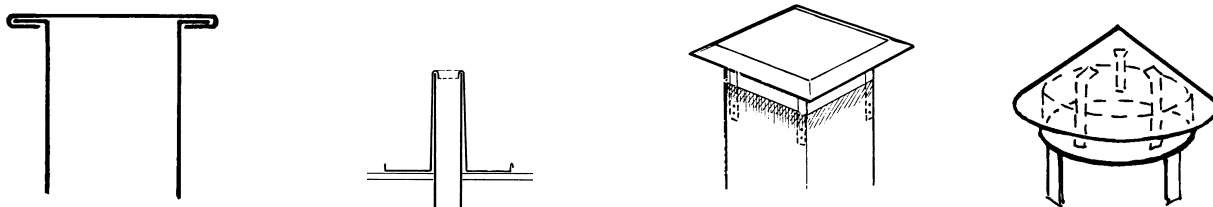

## **Mom 26.1**

Tillverkning och ifalsning av stosar t.o.m 65 cm omkrets och eventuell förlängning med enskild del, omfalsning för tätning i överkant, eller huvtak betalas med st-pris.



## **Mom 26.2**

Stos utförd i delar eller i 2 skivor betalas med st-pris.



### Mom 27

Vid täckning av svängda eller buktiga ytor på tak, eller då skivor rundas vid brott mellan övre och nedre takfall, betalas ett tillägg med kvm-pris, om sträckning eller krympning måste utföras.

Tillägget beräknas på hela antalet cm pilhöjd gånger tabellpriset.

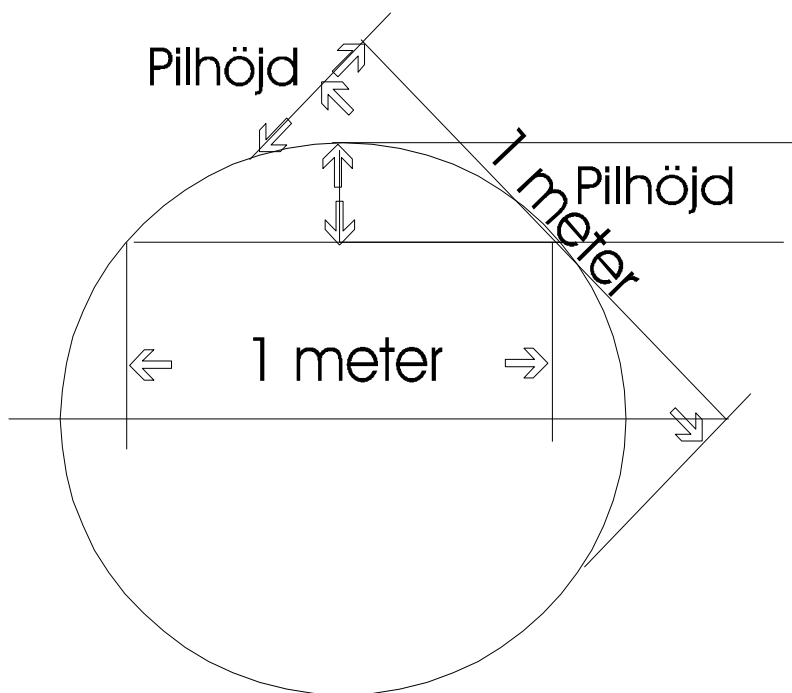

## ÖVRIGA ARBETEN

### Mom 35

Vinkelrännsfals och (**snednockfals, Nytt**) max 70 mm i höjd, inklusive hörn, avslutningar och sammanfalsningar betalas med lm-pris.

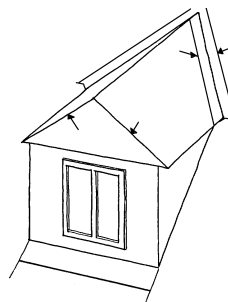
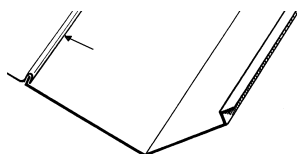
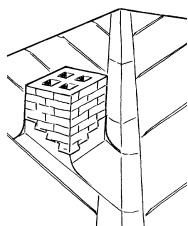

### Mom 35,1

Amrekanare eller sned sidbit betalas med st-pris = **Nytt**)

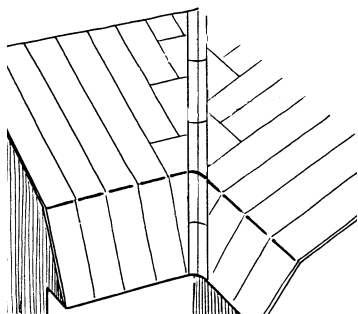

### Mom 36

Horisontal nockfals, max 70 mm i höjd, ståndskena tvärs över skivans längdriktning, brott i takfall, betalas med lm-pris. Hake i fog ingår Stålspek ingår, *Rensning fog ingår ej*, Kittning fog betalas en mom 78,1

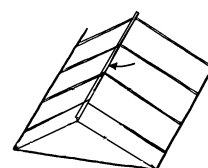
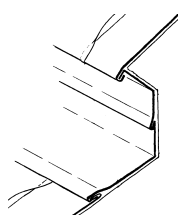
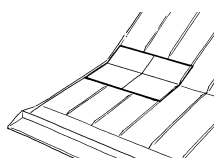
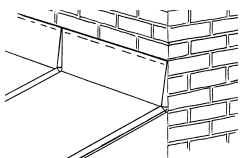

### Mom 37

Hörn i ståndsivor, brandmurar hörn och gavlar i gesims-, rännalar och fotrännor på tak, betalas med st-pris.

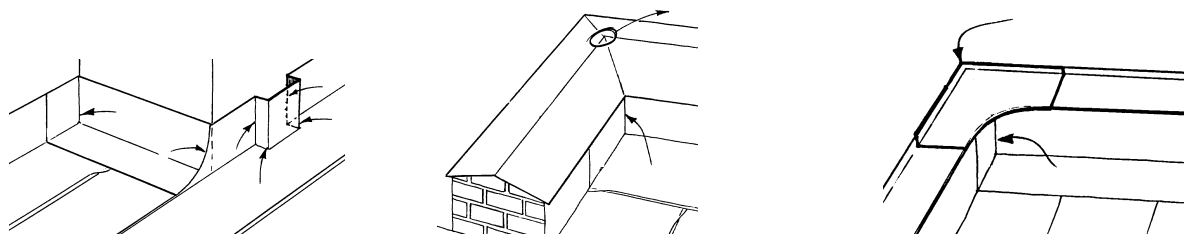

### Mom 38

Trappningshörn betalas med st-pris. *Stålsfik ingår*, Fogning tillkommer mom 78,1  
*Rensning av fog ingår ej*

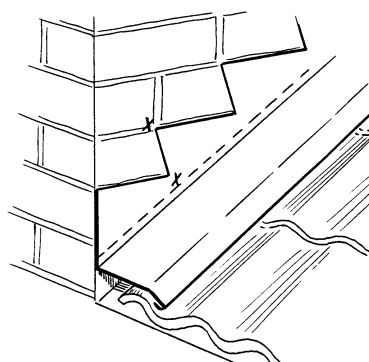

### Mom 39

Lödning eller brottfalsning betalas med lm-pris.

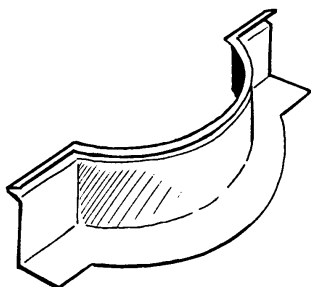

**Ytor i luftad nock regleras enl kvm pris som övrig yta.**

*( När det gäller utförande i kolumn G mätes takytan enl mom 15 g= **Nytt** )*

**Mom 40**

Luftad nock, utförd med ståndskivor, fästbleck, tak samt nätskydd, betalas extra med lm-pris. *(( är sidorna på luftad nock tillsammans mer än 30 cm höga mätes ytan enl mom 10 i respektive kolumn. ” luftspringa delar ej beslag” ))*

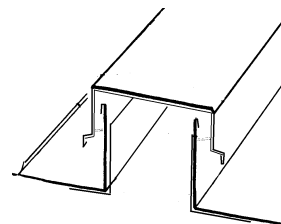
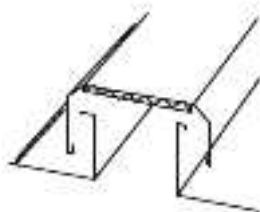
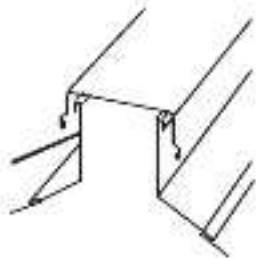

**Mom 41**

Snedgade skivor längs med eller tvärs över, mot språng eller på runda partier betalas med lm-pris

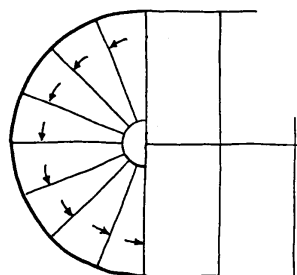
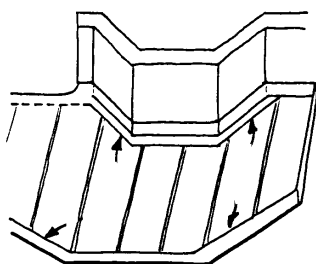

**Mom 42**

Språng utförda med rörelsemån vid runt språng eller sammanfalsning på runda partier betalas med lm-pris. *( Språng utan rörelsemån ingår i ytan )*

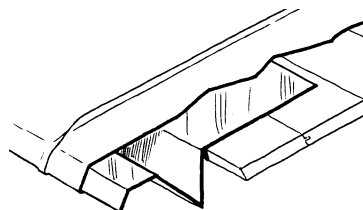
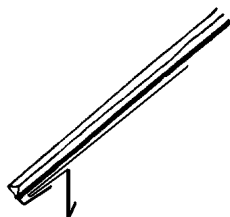

### Mom 43

Språngbleck/fästbleck tillverkning, knäckning och fastsättning betalas med lm-pris.  
*((Största klippbredd på språng/fästbleck är 25 cm, Klippbredd över 25 cm lägges till takytan ))*

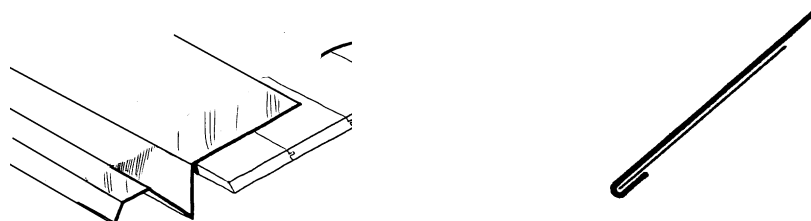

### Mom 44

Täckning med sk Tysk/Belgisk utförande, inkl hörn och gavlar betalas extra lm-pris

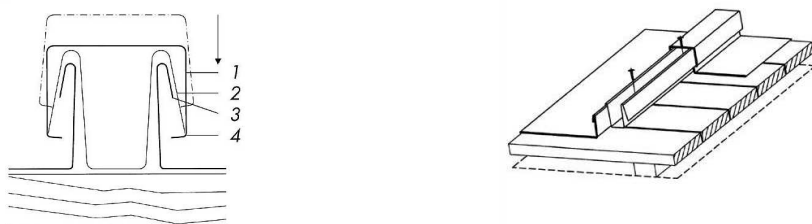

### Mom 45

Inlagning av tak = AR 11 Öppningar, som av olika anledningar lämnats i plåttak för beredandet av tillfällig passage genom yttertaket, inmätes ej i takytan.

*Senare inläggning och omfalsning samt inlagning under 30 kvm betalas enligt mom 15 A,B eller E och mom 19. Detta pris gäller även om maskiner tillhandahålles. Ytor sammanräknas ej. Minsta yta mätes till 1 kvm.*

### Mom 52

Montering av galler betalas med st-pris.

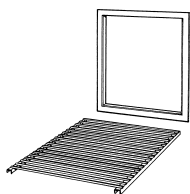

### Mom 53

Tillverkning av jalusigaller inkl. ram betalas med lm-pris omkrets.

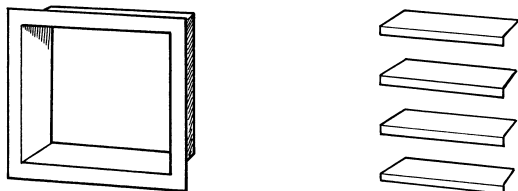

### Mom 62

Uppsättning av rektangulära eller halvrunda hängrännor, i upp till 6 m längder, montering av erforderliga gavlar, omvickningskupor inklusive urtag i hängränna, skruvning och knäckning av krok, betalas med lm-pris. *Minsta längd mätes till 2,0 lm.* (( *Urtag i trä och dyligt för krok ingår ej*))

### Mom 78

Kittning med smalfog betalas med lm-pris ( *Nytt* )

### Mom 78,1

Kittning med bredfog betalas med lm-pris ( *Nytt* )

### Mom 82

Täckning på isolering betalas extra med kvm

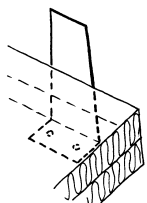

### Mom 94

Arbeten med *eloxerad al-plåt* eller *efterlackerad plåt* betalas med ett procenttillägg. I tillägget ingår ersättning för eventuell uppmärkning och uppsortering i samband med eloxering

# **TÄCKNING AV TAK OCH VÄGGAR MED PROFILERAD PLÅT/ KASSETTER OCH ELEMENT** **med därtill hörande arbeten och detaljer**

**Kolumnerna J-K** med tillhörande avmättningsregler och momentbeskrivningar reglerar betalning för täckning av tak- och väggytor, med profilerad plåt och kassetter och elementväggar och element tak.

För mindre sammanräknade ytor på tak understigande 1000 kvm eller väggytor understigande 500 kvm tillkommer ett extra pris enligt moment 19. Olika profilhöjder sammanräknas ej.

Sidoöverlapp överstigande vanligt överlapp eller överlapp i tvärskarv överstigande *400 mm mätes som yta.*

## **TÄCKNING AV TAK OCH VÄGG MED PROFILERAD PLÅT**

Täckning av invändiga eller utvändiga tak med profilerad förzinkad plåt, zink, aluminiumplåt, ytbelagd plåt, kopparplåt och rostfri plåt inklusive erforderlig spikning, skruvning i träunderlag, fastskjutning med bultpistol, självborrande skruv, erforderlig borrarning och nitning/skruvning i skarvar, tätningsband samt rengöring av tak från borrarspån och dylikt, regleras enligt moment 1, 2 och 3. *((infästningar Trp ingår 6 st per kvm. Överlappsskruv eller popnit ingår cc 0,40 cm.))*

### **Anmärkning**

Lättbalk och förstärkningsbeslag betalas enligt moment 73.

Träreglar och fästreglar betalas enligt moment 72.

### **Mom 1**

Täckning med profilerad plåt till och med 65 mm profilhöjd och en längd till och med 12,5 lm betalas med kvm-pris.

### **Mom 2**

Täckning med profilerad plåt över 65 mm och en längd till och med 12,5 m betalas med kvm-pris

### Mom 3

Täckning med profilerad plåt, typ profil 200 och en längd till och med 15,0 m, inklusive erforderliga upplagsstöd, betalas med kvm-pris.

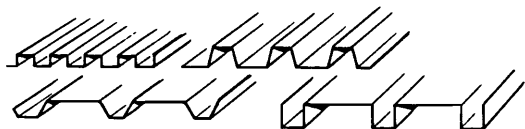

### Mom 4

Montering av element (*typ paroc*) på tak och väggar, max 20 cm tjocka, inkl. drevning, tätning, bottenlist och erforderliga infästningar betalas med kvm-pris.

(Lyftanordning såsom truckar och kranar tillhandahålles.)

Lister och avslutningar betalas enl.kol. R-X Krön betalas enl. kol . L-Q

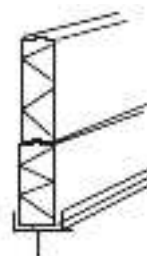
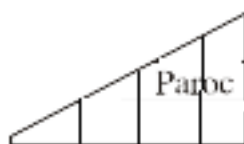
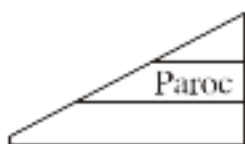

### Mom 4,1

Montering av tillhandahållna lister i fasad t.o.m 400 mm klippbredd och tillhandahållna krönbeslag t.o.m 400 mm klippbredd till elementväggar betalas med lm-pris (**Nytt**)

### Mom 7

Täckning med profilerad plåt i undertak betalas extra med kvm.pris.

Lister och avslutningar betalas enl. kol. R-X.

## VÄGGTÄCKNING MED PROFILERAD PLÅT

Täckning av invändig eller utvändig vägg med vertikalt eller horisontalt monterad profilerad förzinkad plåt, zink, aluminiumplåt, ytbelagd plåt, kopparplåt och rostfri plåt inklusive spikning, skruvning i träunderlag, fastskjutning med bultpistol, självborrand skruv, erforderlig borrar och nitning/skruvning i skarvar samt tätningsband regleras enligt moment 10.

Lättbalk, förstärkningsbeslag regleras enligt moment 73.

*För plåtlängder överstigande 6,0 m utgår betalning enligt överenskommelse.*

### **Mom. 10**

Täckning med profilerad plåt betalas med kvm-pris

### **Mom. 10,1**

Montering av liggande profilerad plåt betalas extra med kvm-pris.

### **Mom. 12 K (Ändrat)**

Montering av isolering vägg, per lag, inkl, skärning betalas kvm-pris

### **Mom. 12,1 J (Nytt)**

Montering av isolering upp till 40 mm betalas med kvm-pris

### **Mom. 12,2 J (Nytt)**

Montering av isolering från 41 mm till 100 mm betalas med kvm-pris

### **Mom. 12,3 J (Nytt)**

Montering av isolering från 101 mm till 150 mm (cellplast 200 mm )  
betalas med kvm-pris

### **Mom 12,4 J (Nytt)**

Skärning av isolering,cellplast betalas med lm-pris

### Mom 19

Då sammanräknade takytor understiger 1000 kvm eller väggitor understiger 500 kvm tillkommer ett extra pris, *olika profilhöjder sammanräknas ej.*

Tilläggspriset beräknas enligt nedanstående beräkningsexempel.

Skillnaden mellan 1000 kvm respektive 500 kvm sammanräknad yta (SY) multipliceras med tabellpris (TP) samt multipliceras med sammanräknad yta (SY)

$$(1000 - SY) \times TP \times SY$$

Ex. Sammanräknad takyta = 400 kvm.

$$(1000-400)=(600 \times 0,004:-)=(2,40 \times 400) = 960:-$$

Ex Sammanräknad väggyta=200 kvm

$$(500-200)=(300 \times 0,015)=4,50 \times 200) = 900:-$$

### Mom 54

Inpassning runt hinder såsom fönster, galler, skorstenar och liknande genomföringar i profilerad plåt på vägg eller tak betalas extra med st-pris.

#### Anmärkning

*Håltagning i monterad plåt eller då kapningen ej kan utföras med nibblingsmaskin från en sida betalas som 2 kapningar.*

### Mom 55

Kapning av profilplåt, kassetter, tak- eller väggelement betalas med lm-pris.

Kapning som sker från 2 sidor betalas dubbelt.

### Mom 73

Montering lättbalk, förstärkningsbeslag o dyl. betalas med lm-pris

*Minsta längd* på enskilt balk mätes till *1,0 lm.*

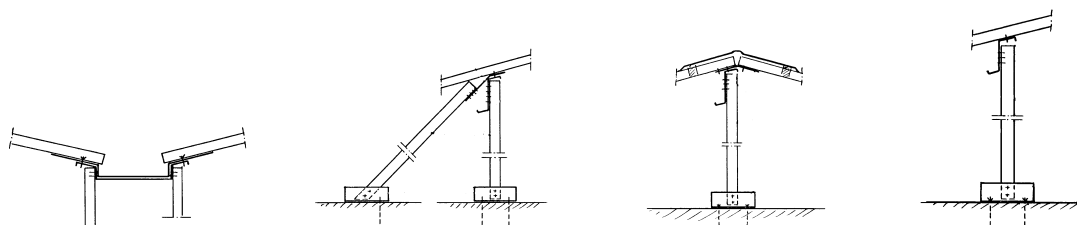

### Mom 78

Kittning smalfog betalas med lm-pris (*Nytt*)

### Mom 78,1

Kittning bredfog betalas med lm-pris (*Nytt*)

# GARNERING PÅ TEGEL- OCH ANDRA TAK

## AR 1

**Kolumnerna L-Q** med tillhörande avmättningsregler och momentbeskrivningar reglerar betalning för garnering med lister, skorstenar, rännor och dylikt.

*För beslagning av plåtyta, som ej kan hänföras under någon rubrik i kolumnerna L-Q, ska betalning utgå enligt de kolumner där sådan beslagning prisregleras, till exempel taktäckning, väggbeslagning och så vidare*

## TILLVERKNING OCH/ELLER FASTLÄGGNING AV GARNERINGSBESLAG M M

Med garneringsbeslag avses alla på tak förekommande beslag i en eller flera delade bredder såsom ex. fotplåt, vinkelrännor, fotrännor, gesims och rännodalar, ståndsivor, murar, frontmurar, gavelshivor, nockbeslag eller dylikt samt underbeslag till skorstenar, ventilationshuvor och andra uppbyggnader.

Varje garneringsbeslag betalas med kvm-pris. och lm-pris.

*Minsta längd* på enskilda beslag mätes till **1,0 lm**.

*Minsta bredd* mätes till **25 cm** för varje tillklippt bredd.

*Största bredd* mätes till **50 cm** för varje tillklippt bredd. (**Nytt**)

*Längsgående knäckningar för falsar ingår i priset.*

*Popnitning och skruvning ingår i priset.*

Längsgående sammanfalsning av flera bredder i beslag betalas extra enligt moment 34.

Underbeslag betalas enligt moment 1 eller 2..

Hake i fog ingår Stålspik ingår, *Rensning fog ingår ej*, Kittning fog betalas en mom 78,1

### Mom 1

Tillverkning och fastläggning av garneringsbeslag som utföres med falsade tvärskarvar, betalas med kvm-pris.

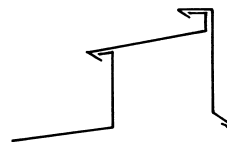
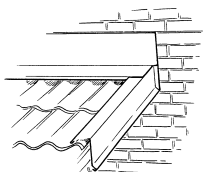
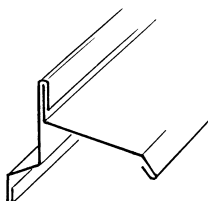

### Mom 2

Tillverkning och fastläggning av garneringsbeslag som utföres med påläggsskarv, inklusive omslag i skarv, betalas med kvm-pris.

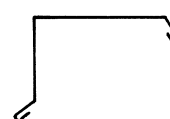
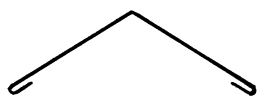

### Mom 3

Endast tillverkning och av garneringsbeslag som utföres med falsade tvärskarvar, betalas med kvm-pris.

### Mom 4

Endast tillverkning av garneringsbeslag som utföres med påläggsskarv, inklusive omslag i skarv, betalas med kvm-pris.

### Mom 5

Endast fastläggning av garneringsbeslag som utföres med falsade tvärskarvar, betalas med kvm-pris.

### Mom 6

Endast fastläggning av garneringsbeslag som utföres med påläggsskarv betalas med kvm-pris

### Mom 9

Montering av garneringsbeslag på undersidan betalas extra för varje tillklippt bredd med lm-pris

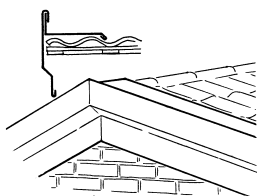
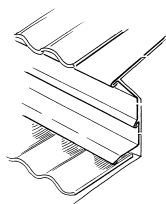

### Beslag som betalas enl R-X mom 1- 6

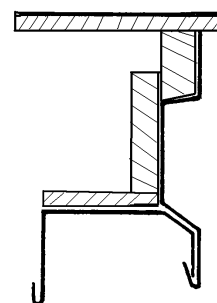
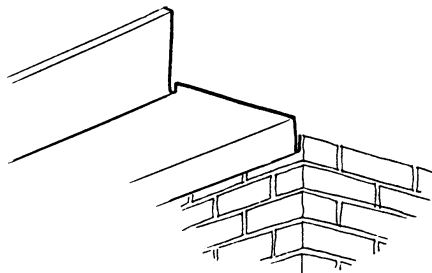
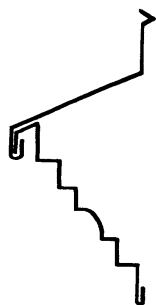

# RÄNNOR PÅ TAK

Ytan regleras enligt moment 1 i respektive kolumn.

## **Mom 20**

Fotränna upplagd i rännkrok med blytätning, c/c 40 cm, inklusive fotplåt, dubbelt omslag i rännkant, längsgående avledarhake som fästs med hakklammer och ränn-dalar inklusive knäckningar och längsgående falser eller språngfalser mot takyta samt fals mot ytterbeklädnad, betalas extra lm-pris.

*Minsta längd* mätes till *1,0 lm*.

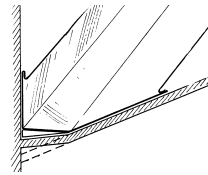
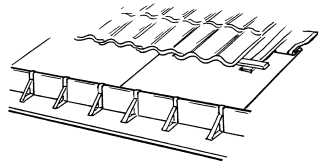

## **Mom 20.1**

Tillverkning och fastläggning av gesimsrännor och nedsänkta ränn-dalar inklusive längsgående avledarhakar, som fästs med hakklammer och fals mot eventuell ytterbeklädnad, betalas extra med lm-pris *Minsta längd mätes till 1,0 lm*.

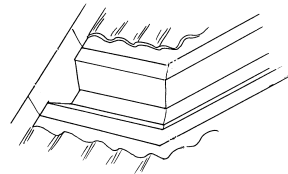
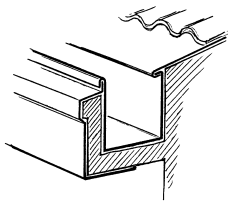

## **Mom 20.2**

Mindre kant, 50-70 mm hög, som upptages och tjänstgör som fotränna vid skärmtak och dylikt, betalas med lm-pris. knäckning i rännbotten och förstärkningsplåt ingår i priset.



## **Mom 20.3**

Svängda rännor som, brottfalser eller utföres med sneddade falser, betalas extra med lm-pris.

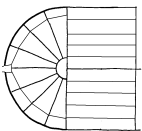

## **Mom 20,4 (Nytt)**

Utkastare, Utlopp gesims-, ränn-dalar och fotrännor på tak, betalas med st-pris.

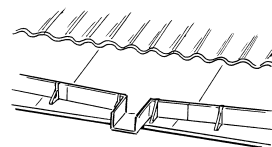
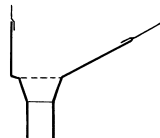
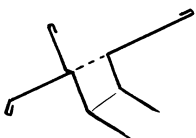

# SKORSTENAR OCH VENTILATIONSHUVAR

Vid hel eller delvis beslagning av skorstenar eller ventilationshuvor regleras priset enligt moment 21 och 22.

Ytor i skorstenar och ventilationshuvor betalas enligt moment 1 i respektive kolumn.

*Minsta yta mätes till 3,0 kvm.*

I ytan inmätes eventuella överbeslag inklusive sarg.

Invändig beslagning av lufttrummor och dylikt betalas enligt moment 2 kolumn L, N eller P.

I priset ingår erforderliga hörn, ränna i bakkant, runda eller kantiga hål, skiljetungor, kantiga eller runda stosar till kanaler.

Ventilationshuvor med vinge som är runda eller kantiga betalas som stosar när omkretsen understiger 130 cm.

Stosar eller ventilationshuvor som är mer än 130 cm i omkrets betalas enligt moment 21.

Hake i fog ingår Stålspek ingår, *Rensning fog ingår ej*, Kittning fog betalas en mom 78,1

## **Mom 21**

Vid beslagning av skorstenar eller ventilationshuvor betalas för kringtäckning med vinge extra med st-pris.

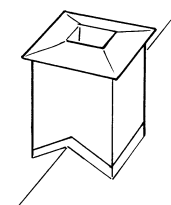
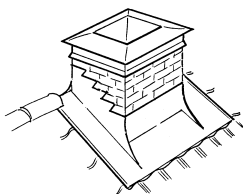
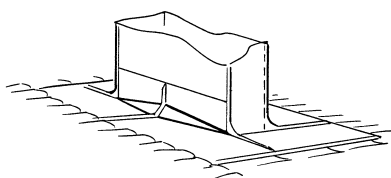

*Skorsten utan vinge eller sockelknäckning betalas endast med ytpris minsta yta 3,0 kvm.*

## **Mom 22**

Vid beslagning av skorsten eller ventilationshuv utförda med sockel eller skorstenslister, inklusive hörn och knäckningar, betalas extra med st-pris.

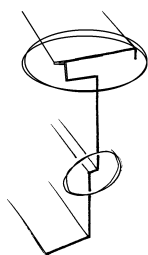

2 st extra

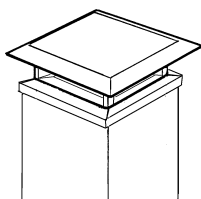

2 st extra

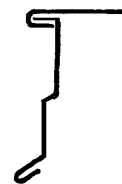

1 st extra

### Mom 22.1

Om skorstenar eller ventilationshuvar innehåller speglar och liknande tillkommer utöver mom 22 extra med st-pris .

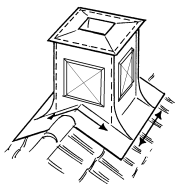

### Mom 22.2

Om skorstenar eller ventilationshuvar är placerade i hinder tillkommer extra st-pris. Detta tillägg begränsas till *högst 3 st/* skorsten.

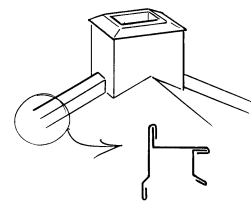
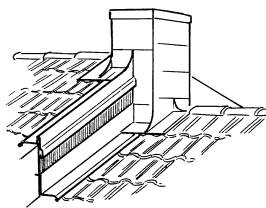
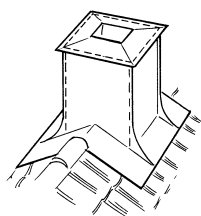

### Stosar i Skorsten

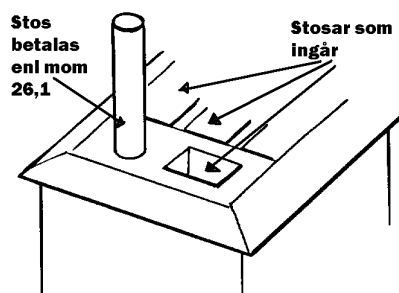

# LANTERNINER, TAKFÖNSTER OCH TAKLUCKOR

Ytan regleras enligt moment 1 i respektive kolumn.

*Minsta yta mätes till 3,0 kvm.*

I övrigt tillkommer betalning enligt nedanstående.

## **Mom 23**

Vid beslagning av lanterniner, svitafönster, takfönster och takluckor betalas för kringtäckning med vinge extra med st-pris. I priserna ingår erforderliga hörn, ränna i bakkant od. Allt järn tillhandahålles arbetstagaren i fullt färdigt skick för pånitning. Exempelvis: smide till takfönster och takluckor, med undantag av järn till ramar eller dyligt

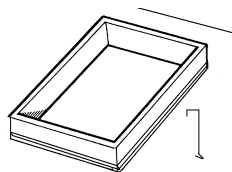
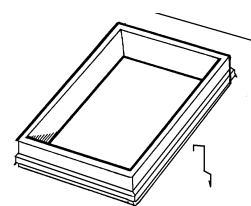
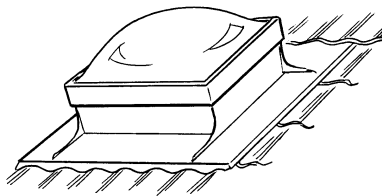
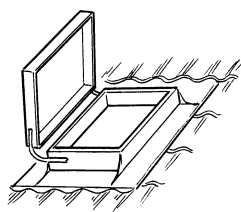

*Lantarnin eller taklucka utan vinge eller sockelknäckning betalas endast med ytpris minsta yta 3,0 kvm*

## **Mom 23.1**

Om lanterniner, svitafönster, takfönster och takluckor är plaserade i hinder tillkommer ett extra st-pris. Detta tillägg begränsas till *högst 3 st/* lanterniner och dyligt.

## **Mom 24**

Beslagning av träluckor,/tillverkning av plåtluckor, inklusive fastsättning vid ram, fastsättning av handtag, janer, låsanordning och eventuell kedja betalas med st-pris

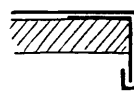
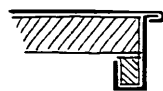
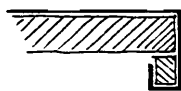
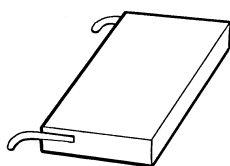

# BESLAGNING AV UPPBYGGNADER AVMÄTNINGSREGLER (AR)

## AR 1

### Kolumnerna L-Q

*För beslagning av plåtyta, som ej kan hänföras under någon rubrik i kolumnerna L-Q, ska betalning utgå enligt de kolumner där sådan beslagning prisregleras, till exempel taktäckning, väggbeslagning och så vidare*

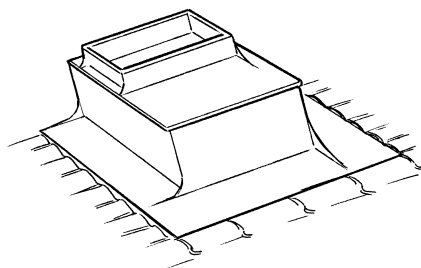

## TOLKNING AV PRIS PÅ UPPBYGGNADER PÅ TAK

Betalning sker enligt skiss sid 66 i Ackordsprislista 04.

Enl avmättningsregel AR 1 Kolum L-Q Andra stycket sid 34 framgår på vilket sätt som uppbyggnaden skall avmätas. Med andra ord enl A-I Täckning tak-väggar.

Konsekvensen av detta blir följande (ytan på tak mom 15A-I täckning utan maskin. Sidorna mätes som vägg mom 10 A-I då dom är bredare än 30 cm enl AR 7 sid 8. Är sidorna smalare än 30 cm mätes dom in i takytan. Snedning av vägg eller tak mätes mom 41. A-I

I takytan är 1 st taklucka eller lantanin plaserad som betalas med den verkliga ytan mom 15 A-I samt mom 23 A-i

Det kan vara 1 st kringtäckningar av huvar plaserade då den är mer än 1,30 lm i omkrets är det betalning enl mom 21 A-I som gäller.” Läs text andra stycket STOSAR sid 15.”

Konsekvensen av detta är ” Text Skorsten-Venthuv sid 14.”  
Minsta yta i skorsten 3,0 kvm mom 15 A-I samt styckepris  
Enl mom 21 A-I

## BESLAGNING AV TAKKUPOR

*Helbeslagna kupor betalas i sin helhet enligt kolumner A – I.*

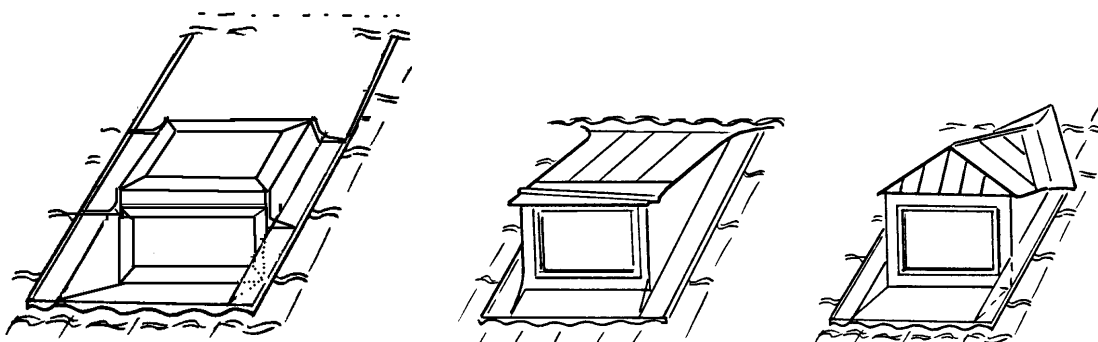

Kupa + Lantanin

### **Mom 25**

Vid enbart kringtäckning av kupor med sk vinge inkl hörn, och ev. kupplatta betalas för kringtäckningen ett extra st-pris.

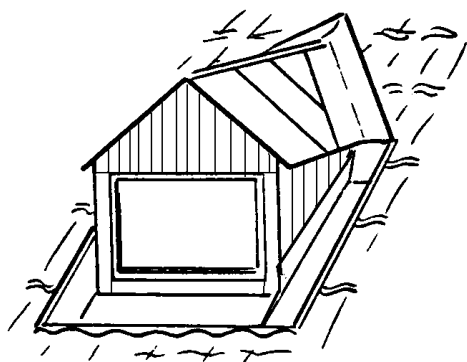

Takyta mom 15 A-I Ståndskiva mom 1 L-Q Kupa mom 25 A-I + övriga extrapriser som vinkelränna, nockfals, språng.

# STOSAR

Vid tillverkning och ifalsning av stosar betalas ytor enligt moment 1 i respektive kolumn. Minsta yta på stosar mätes till 0,5 kvm.

Ventilationshuvor med vinge som är runda eller kantiga betalas som stosar när omkretsen understiger 130 cm.

*Stosar eller ventilationshuvor som är mer än 130 cm i omkrets betalas enligt moment 21.*

## **Mom 26**

Tillverkning och montering av kantiga eller runda stosar eller ventilationshuvor t.o.m. 130 cm i omkrets, ifalsade i slät eller fasonerad plåtpanna, betalas med st-pris. För att priset skall gälla för stos i fasonerad panna ska utritningspassare tillhandahållas.

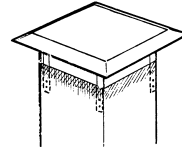
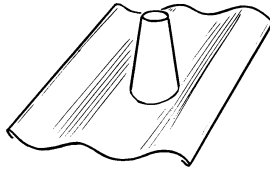
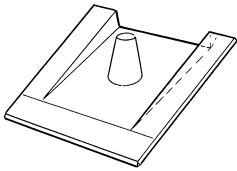

## **Mom 26.1**

Tillverkning och montering av kantiga eller runda stosar över 35 cm t.o.m 130 cm i omkrets, inklusive huvtak eller hatt, ifalsade i slät plåtpanna, betalas med st-pris

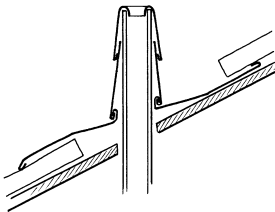

## **Mom 26,2**

Tillverkning och montering av runda stosar t.o.m 35,cm i omkrets, och eventuell omfalsning i överkant, förlängning od, ifalsad i slät plåtpanna för ex .papptak, betalas med st-pris.

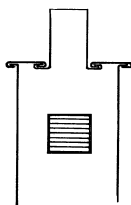

### **Mom 26,3**

Stos i delar betalas med st-pris

### **Mom 26,4**

Underpanna eller håltagning i annat beslag, med upptagen kant kring evakueringsrör eller liknande, betalas med st-pris.

### **Mom 27**

Falsade listbeslagning enskilda eller sammanhängande, på buktiga eller svängda ytor betalas, extra med 1m-pris om merarbete föreligger.

#### **Mom 27,1**

Listbeslagning utförda med pålägg, enskilda eller sammanhängande, på buktiga eller svängda ytor betalas, extra med 1m-pris om merarbete föreligger.

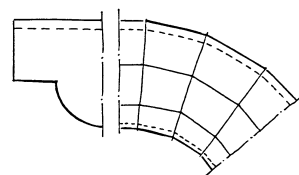
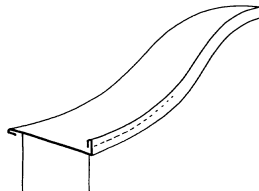
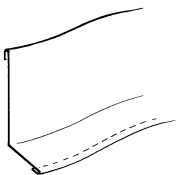

## ÖVRIGA ARBETEN

### Mom 34

Längsgående sammanfalsning av flera bredder i beslag betalas extra med lm-pris.

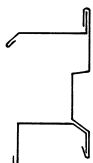

### Mom 37

Genomgående falsade hörn i garneringsbeslag och hörn och gavlar i gesims- rännalar och fotrännor på tak samt ifalsade gavlar i murbeslag eller luftad nock betalas med st-pris.

### Mom 37,1

Övriga hörn och gavlar som ej är falsade i garneringsbeslag betalas med st-pris.

### Mom 38

Trappningshörn betalas med st-pris.(1 st trapp för varje kryss) Hake i fog ingår  
Stålspik ingår, *Rensning fog ingår ej*, Kittning fog betalas en mom 78,1

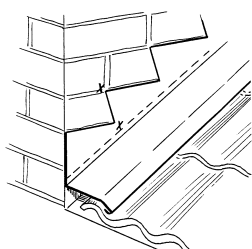

### Mom 40

Luftad nock , utförd med ståndskivor, fästbleck, tak, samt nätskydd betalas utöver kvm-pris med lm-pris.

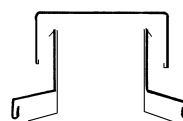
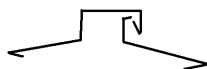
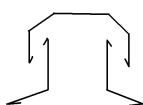

### **Mom 43**

Språngbleck/fästbleck tillverkning, knäckning och fastsättning betalas med lm-pris.  
*((Största klippbredd på språng/fästbleck är 25 cm, Klippbredd över 25 cm lägges till garneringsytan ))*

### **Mom 45**

Garnering som inlagas och ej uppgår till 5 kvm betalas extra med st-pris för varje inlagningsbit.

### **Mom 62**

Uppsättning av rektangulära eller halvrunda hängrännor, i upp till 6 m längder, montering av erforderliga gavlar, omvikningskuper inklusive urtag i hängränna, skruvning och knäckning av krok, betalas med lm-pris.

*Minsta längd mätes till 2,0 lm. (( Urtag i trä och dyligt för krok ingår ej))*

### **Mom 78**

Kittning med smalfog betalas med lm-pris (*Nytt*)

### **Mom 78,1**

Kittning med bredfog betalas med lm-pris (*Nytt*)

### **Mom 91**

Transport av material över tak, om materialet ej kan nedsläppas eller nedhissas på den sida materialet avrivs, betalas extra per kvm.

Transport av takskydd, rännor mm betalas med lm-pris.

#### **Anmärkning**

Om transportsträckan för avriven material överstiger 20 m till anvisad plats, räknat i husets längdriktning, betalas extra enligt överenskommelse.

### **Mom 92**

Vid upp eller nedhissning av plåt över 2 våningar tillkommer extra kvm-pris per våning. Se AR 20.

Hängrännor och takskydd betalas med lm-pris.

**Mom 94**

Arbeten med *eloxerad al-plåt eller efterlackerad plåt* betalas med ett procenttillägg. I tillägget ingår ersättning för eventuell uppmärkning och uppsortering i samband med eloxering.

**Mom 95**

Arbeten med titanzink betalas med ett procenttillägg.

# FASADARBETEN MED LISTER, STUPRÖR

## AR 1

**Kolumnerna R-X** med tillhörande avmättningsregler och momentbeskrivningar reglerar betalning för fasadarbeten med lister, beslag och dylikt.

*För beslagning av plåtyta, som ej kan hänföras under någon rubrik i kolumnerna R-X, ska betalning utgå enligt de kolumner där den prisregleras, till exempel taktäckning, väggbeslagning och så vidare.*

Mätas enligt A-I Tak och väggtäckning.

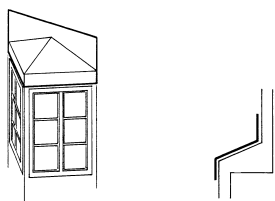

## **TILLVERKNING OCH/ELLER FASTLÄGGNING AV FASADBESLAG**

Med fasadarbeten avses på fasad förekommande beslag i en eller flera bredder såsom fönster-, dropp- och balkongbleck, fönsterinfattningar, profilerade lister, list- och sockelbeslag och dylikt. Gäller även vid invändig beslagning.

*Minsta längd* på enskilda beslag mätes till **0,75 lm**.

*Minsta bredd* mätes till **20 cm** för varje tillklippt bredd. *(Nytt)*

För inslagningskant på fönsterbleck ska uppsågat spår finnas.

*Längsgående knäckningar för falsar ingår i priset.*

*Popnitning och skruvning ingår i priset*

Längsgående sammanfalsning av flera bredder i beslag betalas extra enligt moment 34.

## **Mom 1**

Tillverkning och fastläggning av falsade fasadbeslag, betalas med kvm-pris.

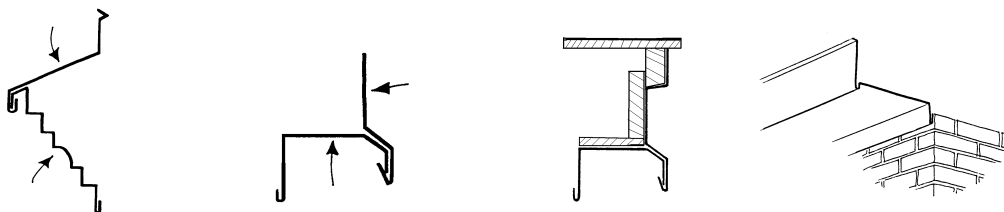

## **Mom 2**

Tillverkning och fastläggning av fasadbeslag med eller utan pålägg, inklusive omslag i skarv, betalas med kvm-pris.



## **Mom 3**

Endast tillverkning av falsade fasadbeslag, betalas med kvm-pris.

## **Mom 4**

Endast tillverkning av fasadbeslag med pålägg, inklusive omslag i skarv, betalas med kvm-pris.

## **Mom 5**

Endast fastläggning av falsad fasadbeslag, betalas med kvm-pris.

## **Mom 6**

Endast fastsättning av fasadbeslag som utföres med påläggskarv, betalas med kvm-pris.

## **Mom 9**

Montering av fasadlister på undersida betalas extra för varje tillklippt bredd med lm-pris.

## **Mom 27**

Falsad listbeslag enskilda eller sammanhängande, på buktig eller svängda ytor, betalas extra med lm-pris om merarbeten föreligger.

## **Mom 27,1**

Listbeslag utfört med pålägg, enskilt eller sammanhängande, på buktig eller svängda ytor, betalas extra med lm-pris om merarbeten föreligger.

### Mom 36

Enklare gavlar till lister och bleck, betalas med st-pris.



### Mom 36,1

Gavlar i puts eller nerknäckt gavel till lister och bleck ,betalas med st-pris

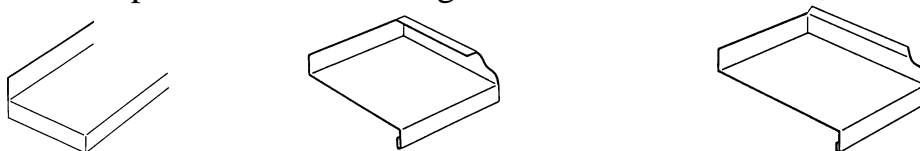

### Mom 36,2

Gavlar med vågrät putskant,gavel i tegelfog och avrundade hörn till lister och bleck, betalas med st-pris

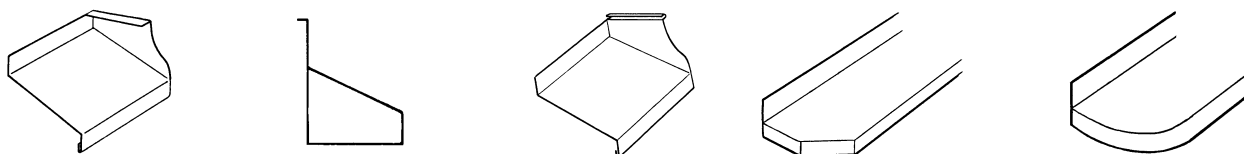

### Mom 37

Falsade hörn i fasadbeslag betalas med st-pris. Breddförändring i lister mätes som 1 hörn.

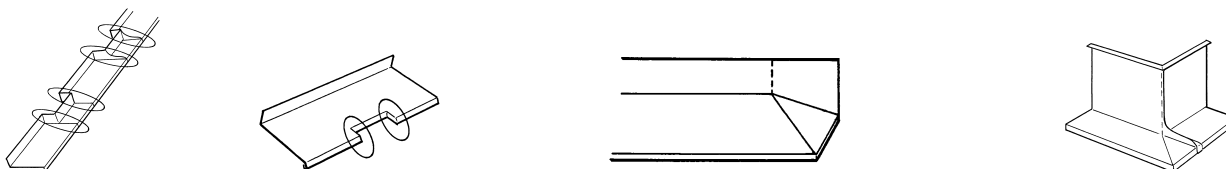

### Mom 37,1

Övriga hörn i fasadbeslag betalas med st-pris. (*Hörn som ej är falsad*)

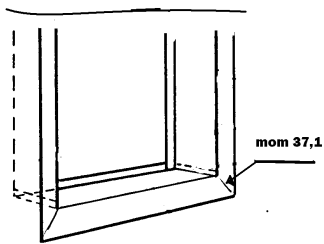

### Mom 37,2

Hörn i överkant vid öppningar i väggliv betalas med st-pris

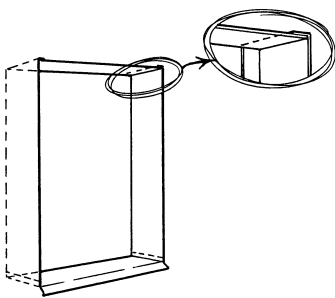

### Mom 43

Språngbleck/fästbleck tillverkning, knäckning och fastsättning betalas med lm-pris.  
*((Största klippbredd på språng/fästbleck är 25 cm, Klippbredd över 25 cm lägges till listytan ))*

## **TILLVERKNING OCH UPPSÄTTNING STUPRÖR**

Tillverkning av stuprör när långfalsar lödes betalas enligt kolumnerna S, U eller X.  
*Minsta längd* mätes till *1,0 lm*.

Vid tillverkning av stuprör av kopparplåt ingår lödning av tvärfalsar i moment 65.  
Priserna för uppsättning förutsätter att arbetet sker från ställning.  
I övrigt tillkommer betalning enligt nedanstående

### **Mom 65**

Tillverkning av runda stuprör ink . eventuella svep, betalas med lm-pris.

### **Mom 65.1**

Tillverkning av rörvinklar, vattenkupor och utkastare betalas med st-pris.

### **Mom 67**

Uppsättning av runda stuprör betalas med lm-pris.  
*I priset ingår erforderliga detaljer*

## **ÖVRIGA ARBETEN**

### **Mom 69**

Målning av ytor med grund- eller täckfärg betalas med kvm-pris.( *per lager* )  
Minsta bredd 30 cm.

### **Mom 78**

Kittning med smalfog betalas med lm-pris ( *Nytt* )

### **Mom 78,1**

Kittning med bredfog betalas med lm-pris ( *Nytt* )

### **Mom 94**

Arbeten med *eloxerad al-plåt eller efterlackerad plåt* betalas med ett procenttillägg.  
I tillägget ingår ersättning för eventuell uppmärkning och uppsortering.

## Lättbyggnadskonstruktioner

Vid montering av reglar, konstruktioner, isolering, plast, ytbeklädnad od gäller en arbetshöjd intill 3,25 meter från golv till infästningsställe.

Förflyttning av lyftar, rullställningar, bockar och plank i samband med montaget ingår i priserna.

### **Mom 1**

Hopsättning av reglar för tak- och golvkonstruktioner, såsom reglar för bjälklag, i erforderlig mängd, levererade i rätta längder, samt fastsättning av konstruktion mot befintligt infästningsställe, betalas med kvm-pris

### **Mom 2**

Endast montering av färdiga tak- och golvkonstruktioner mot befintligt infästningsställe, betalas med kvm-pris

### **Mom 3**

Hopsättning av reglar för takstolskonstruktioner, såsom reglar till över- och underram, diagonalreglar, i erforderlig mängd, levererade i rätta längder, samt fastsättning av konstruktion mot befintligt infästningsställe betalas med lm-pris underram.

### **Mom 4**

Endast montering av färdiga takstolskonstruktioner mot befintligt infästningsställe betalas med lm-pris underram.

*Lättbyggnadskonstruktionen bygger på att allt kommer i färdiga eller tillkapade delar  
Som man sedan monterar ihop.*

*(Man kan inte blanda samman denna konstruktion med uppbyggnad på tak med lättbalk)*

# ÖVERSIKTSBILDER

